

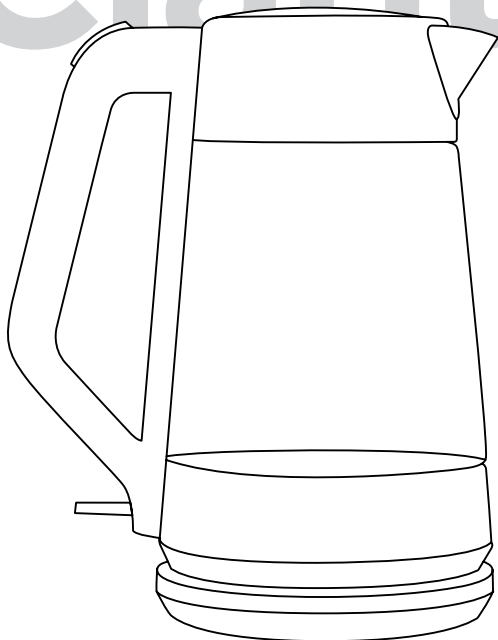

Clarity



**CORDLESS GLASS ELECTRIC KETTLE
INSTRUCTIONS FOR USE**



CONGRATULATIONS
on your new OXO appliance!

Don't forget to register your product
at [OXO.com/registration.aspx](https://www.oxo.com/registration.aspx)
for updates and other relevant information.

Although greatly appreciated, product registration is not required to activate any warranty.

Pure and Simple

They say a watched pot never boils, but with stainless steel construction and crystal-clear borosilicate glass, it will be hard to look away.

The Clarity Cordless Glass Electric Kettle provides peace of mind through thoughtful details like an auto shut-off safety feature and BPA-free borosilicate glass to provide thermal shock protection. The Kettle features a generous opening for easy filling and a comfortable handle for a secure grip that stays cool to the touch, as well as a soft-open lid that slowly releases steam and prevents splatter.

Cordless convenience and elegant design allow the Kettle to move seamlessly between kitchen and table. Whether you're creating a delicious cup of hot chocolate or serving afternoon tea, the OXO Clarity Kettle ensures a pure and enjoyable experience.

A Note About Safety	3	Troubleshooting & Descaling	10
Before We Begin	5	Cleaning, Care and Storage	11
Quick-Start Guide	6	Our Guarantee	12
Meet Your Kettle	7	Registration Info	12
The Particulars of Boiling Water	9		

A Note About Safety



IMPORTANT SAFEGUARDS

Read all instructions.

When using electrical appliances, basic safety precautions should always be followed to reduce the risk of fire, electric shock, and/or injury to persons, including the following:

- **Read All Instructions.** Use this product only as described in this manual.
- Keep the packaging material (cardboard, plastic, etc.) out of the reach of children (danger of asphyxiation or injury).
- To protect against fire, electrical shock and injury to persons do not immerse cord, plugs or Kettle/base in water or other liquid.
- Always use the Kettle on a dry, level surface well away from the edge of any countertop.
- Do not leave the appliance unattended when in use.
- Do not operate any appliance with a damaged cord or plug, or after the appliance has malfunctioned or has been damaged in any way or is not operating properly. Contact OXO Customer Service at (800) 545-4411. **Do not return to store.**
- When using this appliance, provide adequate air space above and on all sides for circulation. Do not use under cabinetry.
- Do not overfill Kettle past the “MAX” fill line. Do not under-fill beneath the “MIN” line.
- Do not allow Kettle to boil dry.
- Do not place this appliance on or near a hot gas or electric burner, or where it could touch a heated oven.
- Do not touch hot surfaces, including the glass or metal areas on the Kettle or the inside of the base after use. Touch only the handle and on/off button.
- Handle the Kettle with care at all times. Do not use Kettle if it is cracked or handle is loose.
- Do not allow glass kettle to come in contact with hard or sharp material. The glass kettle is fragile and can break if dropped or struck with hard/sharp material.
- Take care to keep fingers, hair, clothing, and other objects clear while removing the Kettle from and returning it to the base.
- Do not let the cord hang over the edge of a table or counter where it can be pulled on by children or tripped over unintentionally. Do not let the cord hang over or touch hot surfaces or become knotted.
- The use of accessory attachments not recommended by the appliance manufacturer may result in fire, electric shock or personal injury.
- Close supervision is necessary when any appliance is used by or near children.
- Unplug from outlet when not in use and before cleaning. Allow to cool before putting on or taking off parts, and before cleaning the appliance.
- Do not put any substances other than water and descaling products into the Kettle. Never attempt to cook or warm food in the Kettle.
- Always attach plug to appliance first, then plug cord into the wall outlet. To disconnect, turn any control to “off,” then remove plug from wall outlet.

- Do not touch the Kettle during a boiling cycle. Scalding may occur if the lid is removed/opened during the boiling cycles.
- Do not use this appliance for other than its intended use.
- Do not use outdoors.
- **This appliance is intended for household use only.**

SAVE THESE INSTRUCTIONS.

 **WARNING! Shock Hazard:** This appliance is equipped with a power cord that has a grounding wire with grounding plug. The appliance must be grounded using a 3-hole properly grounded outlet. In the event of an electrical short circuit, grounding reduces the risk of electric shock. If the power outlet is a standard 2-prong wall outlet, it is your personal responsibility and obligation to have it replaced with a properly grounded 3-prong outlet. **Do not, under any circumstances, cut or remove the third (ground) prong from power cord or use adaptor.** Consult a qualified electrician if the grounding instructions are not completely understood, or if doubt exists as to whether the appliance is properly grounded. Do not plug this appliance into an outlet with a voltage other than specified on the bottom of Kettle.

SHORT CORD STATEMENT

The length of the cord used on this appliance was selected to reduce the hazards of becoming tangled in, or tripping over a longer cord. If a longer cord is necessary, an approved extension cord may be used. The electrical rating of the extension cord must be equal to or greater than the rating of this appliance.

Care must be taken to arrange the extension cord so that it will not drape over the countertop or tabletop where it can be pulled on by children or tripped over.

To avoid an electrical circuit overload, do not use any high wattage appliance on the same circuit as this appliance.

 **WARNING!** 

SHOCK HAZARD

ONLY FOR USE WITH 110V AC OUTLET.

DO NOT USE ADAPTER.

FAILURE TO FOLLOW THESE INSTRUCTIONS CAN RESULT IN DEATH, FIRE OR ELECTRICAL SHOCK.

 This symbol alerts you to important operating and service instructions.

 **WARNING!** 
RISK OF FIRE OR ELECTRIC SHOCK
DO NOT OPEN

WARNING, TO REDUCE THE RISK OF FIRE OR ELECTRIC SHOCK,

DO NOT REMOVE COVER (OR BACK)

NO USER-SERVICEABLE PARTS INSIDE

REPAIR SHOULD BE DONE BY AUTHORIZED SERVICE PERSONNEL ONLY

 This symbol alerts you to the risk of fire or electric shock in the accompanying message.

Before We Begin

1. Remove and recycle or discard all stickers, descriptive labels, cable ties and packing materials, including static stickers and hangtags with ties.
2. Wipe body of Kettle with a soft, damp cloth. Rinse inside and dry thoroughly.
3. Fill your Kettle with cold water to the “MAX” level, complete one boiling cycle, and then discard water.

 **CAUTION:** Do not use abrasive pads, harsh chemicals or spray cleaner chemicals to clean. These may damage the surface of the appliance.

Quick Start Guide

1. Press button at top of handle to open lid, then fill Kettle with water. Press lid closed.
2. Place Kettle securely on base.
3. Plug power cord into 110V outlet.
4. Turn Kettle on by pressing down on the switch at the bottom of the handle. The switch will illuminate.
5. To learn more about how to use your Kettle, check out “The Particulars of Boiling Water” on pg. 9.

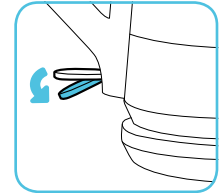
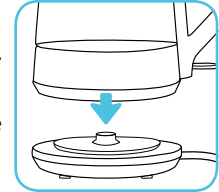

See pg. 10 to learn how to descale your Kettle, as well as other use and care information. (Descaling is a simple process required for all kettles to maintain long-term heating efficiency.)



REMOVABLE FILTER

Reusable, perforated stainless steel filter strains water while you pour and is removable for easy cleaning



LARGE CAPACITY

Kettle boils up to 1.75 L of water faster than the microwave and safer than the stovetop



BOROSILICATE GLASS

Durable, BPA-free borosilicate glass for thermal shock protection and a pure, clean taste



MEASUREMENT MARKINGS

Convenient ounce and milliliter markings allow for precise measuring



AUTOMATIC SAFETY SHUT-OFF

Kettle automatically turns off when water has reached a rolling boil

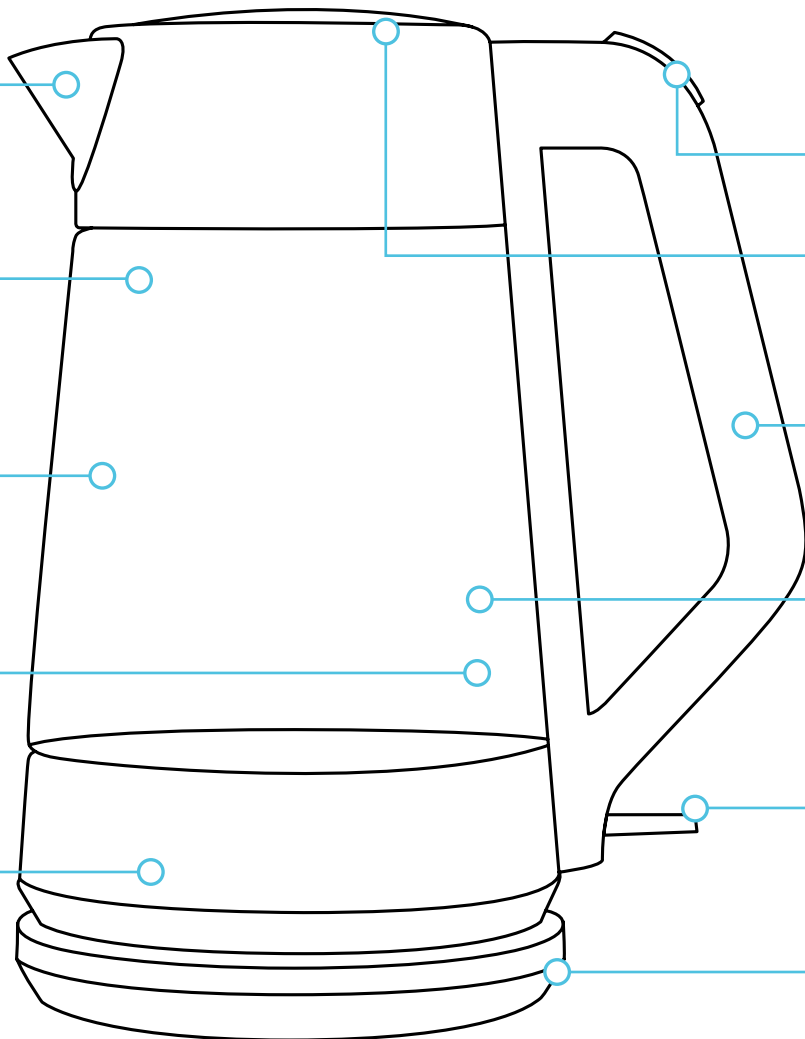

Meet Your Kettle

LID-RELEASE BUTTON



SOFT-OPEN LID

Lid opens slowly to control the release of steam and prevent hot water splatter



STAY-COOL HANDLE

Non-slip, comfortable handle provides a secure grip and remains cool to the touch



CORDLESS KETTLE

Kettle is cord-free when removed from the 360° swivel base and has an insulated bottom for easy transport



ILLUMINATED LED POWER SWITCH

Light illuminates when Kettle is on



CONVENIENT STORAGE

Cord wraps neatly around base for compact, tidy storage

The Particulars of Boiling Water

NOTE: Your Kettle will operate only when it is positioned on the power base with the ON/OFF switch in the ON position. Your Kettle will automatically switch off once the water has boiled.

1. Remove Kettle from base.

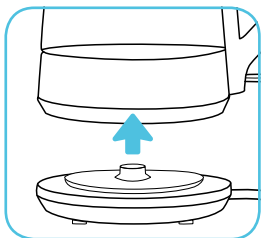

2. Open lid by pressing the lid-release button at top of handle. Verify that the removable perforated stainless steel filter is properly positioned in guides.

3. Fill with water between the “MIN” and “MAX” markings.

CAUTION: Under-filling could result in Kettle switching off before reaching a boil and/or overheating from boiling dry. Over-filling may result in boiling water splashing out of pour spout, and could cause scalding and serious injury. If over-filled, water may leak from the top and collect in the base of the Kettle.

4. Press lid closed and position Kettle on base. Plug power cord into 110V outlet.

5. Turn Kettle on by pressing down on switch at bottom of handle. The switch will illuminate to indicate the Kettle is “on.” The Kettle automatically switches “off” once the water boils or when Kettle is removed from base.

NOTE: Kettle will boil for 20-30 seconds before automatically shutting off.

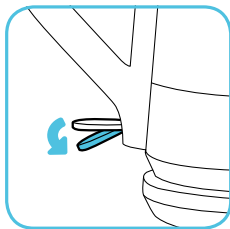

6. When ready, lift Kettle from base and pour water slowly.

NOTE:

- Pouring water too quickly can result in water coming out of the lid.
- The handle and bottom of the Kettle are designed to stay cool after boiling to protect hands and kitchen surfaces from heat.

7. Insulated bottom allows Kettle to be placed on any surface when not on base.

8. Unplug power cord and empty excess water from Kettle when finished. Use cord wrap under base for tidy storage.

NOTE: The Kettle may be stored on base when not in use.

Troubleshooting

You have questions, we have answers. For more information, call OXO Customer Service at 1-800-545-4411.

Question/Problem	Explanation/Solution
Water will not boil	➔ Check to make sure the Kettle is filled past the “MIN” mark.
Kettle is plugged in but will not turn on	➔ If the Kettle is plugged in and turned on without any water in it, it will automatically shut off to prevent overheating. The Kettle will be able to turn on again in a few minutes, after it cools back down to a safe temperature.
Kettle is pouring too slowly	➔ Check the removable filter in the spout for clogging. If necessary, clean the filter with a soft-bristled brush and rinse with warm water.
Kettle is taking longer than usual to boil	➔ Your Kettle might need to be descaled. See below for descaling instructions.

Descaling

YOUR KETTLE WILL NOT WORK PROPERLY IF IT IS NOT DESCALED REGULARLY. The warranty is voided if descaling is not carried out in accordance with these instructions.

Scale is a naturally occurring buildup of mineral deposits. The ideal descaling cycle depends on water hardness. Descal the Kettle every 60 uses. Regular descaling can also increase the service life of the Kettle, allowing it to boil water faster with less energy.

1. Fill Kettle with descaling solution and water to the “MAX” marking.

NOTE: Available where household cleaning products are sold; follow solution’s recommended use.

2. Bring solution to a boil.
3. Turn Kettle OFF, unplug from outlet and let stand for at least 30 minutes.
4. Remove mesh spout filter and rinse clean.
5. Empty Kettle and rinse out any remaining solution.
6. Fill Kettle with water to “MAX” marking, boil, and discard water before next use.

Cleaning, Care and Storage

TO CLEAN YOUR KETTLE:

Any service or maintenance other than cleaning should be performed by an authorized service representative. For more information, call OXO Customer Service at 1-800-545-4411.

1. Always unplug power cord from outlet and allow Kettle to cool completely before cleaning.
2. Rinse out Kettle.
3. Carefully remove perforated stainless steel filter by holding lip of filter and pulling straight up. Use caution to avoid finger pinching. Clean with soft bristle brush and rinse with warm water. Dry and replace.
4. Wipe the body of the Kettle with a damp cloth and dry completely with a soft dry cloth.
5. Your Kettle must be descaled every 60 uses. See instructions on pg. 10.



CAUTION:

- To prevent damage to the appliance, do not use alkaline cleaning agents, abrasive pads, harsh chemicals or spray cleaner chemicals when cleaning. Use a soft cloth and mild detergent if desired.
- Do not clean any part of this appliance in the dishwasher.



WARNING: Never immerse the Kettle base, power base, power cord or plug in water, or allow liquid to come in contact with these parts.

STORAGE:

Unplug power cord from outlet and allow Kettle to cool completely before storing. Follow cleaning instructions and store in an upright position. The cord wrap under the Kettle base can be used for tidy cord storage. Do not store anything on top of your Kettle. The Kettle may be stored on base when not in use.



WARNING!

SHOCK HAZARD

ONLY FOR USE WITH 110V AC OUTLET.
DO NOT USE ADAPTER.

FAILURE TO FOLLOW THESE INSTRUCTIONS CAN
RESULT IN DEATH, FIRE OR ELECTRICAL SHOCK.



WARNING!

RISK OF FIRE OR ELECTRIC SHOCK
DO NOT OPEN



WARNING, TO REDUCE THE RISK OF FIRE OR ELECTRIC SHOCK,
DO NOT REMOVE COVER (OR BACK)

NO USER-SERVICEABLE PARTS INSIDE
REPAIR SHOULD BE DONE BY AUTHORIZED SERVICE PERSONNEL ONLY

Our Guarantee

TWO-YEAR WARRANTY:

We guarantee everything we make! Starting from the date of purchase, your OXO Cordless Glass Electric Kettle is guaranteed by OXO for two years in the case of any manufacturing defects in materials or workmanship. This OXO warranty is only offered on OXO appliances sold and used in the US and Canada.

The OXO warranty covers all costs related to restoring the proven defective product through the repair or replacement of any defective part and necessary labor so that it conforms to its original specifications. A replacement product may be provided instead of repairing a defective product. OXO's exclusive obligation under this warranty is limited to such repair or replacement.

A receipt indicating the purchase date is required for any claims, so please keep it in a safe place. We recommend that you register your product on our website, www.oxo.com/registration.aspx. Although greatly appreciated, the product registration is not required to activate any warranty and product registration does not eliminate the need for the original proof of purchase.

The warranty does not cover damages resulting from misuse or abuse of the product and/or uses inconsistent with this Use and Care manual, attempts at repair, theft, use with unauthorized attachments or failure to follow the instructions provided with the product.

The warranty becomes void if attempts at repair are made by non-authorized third parties and/or if spare parts, other than those provided by OXO, are used.

You may also arrange for service after the warranty expires at an added cost.

For questions, returns, repairs or warranty claims within the US, please visit www.oxo.com or contact OXO Customer Service at **(800) 545-4411**. We will be glad to assist you.

For customer service, claims or questions on sales in Canada, OXO Customer Service will gladly put you in touch with the appropriate individuals.

This warranty gives you specific legal rights, and you may have other legal rights which vary from state to state, country to country or province to province. The customer may assert any such rights at their sole discretion.

CONTACT INFO:

If you have any trouble with the product during the warranty period, do not attempt to return it to a retail store. Instead, please visit us online at www.oxo.com or contact us at:

OXO U.S. Customer Service

Hours: Monday – Friday, 8:00am – 5:00pm (ET)

Phone: (800) 545-4411 **Fax:** (717) 709-5350

Mail: OXO International, Inc. at 1331 S Seventh St. Ste 4,
Chambersburg, PA 17201-9912

Email: info@oxo.com

Outside the U.S.

Please contact your local distributor or email info@oxo.com

REGISTRATION INFO:

For product registration, please visit us online at www.oxo.com/registration.aspx or call toll free at **1-800-545-4411**.

Please be advised that as part of our privacy policy we never sell or give away your private information.



Clarity

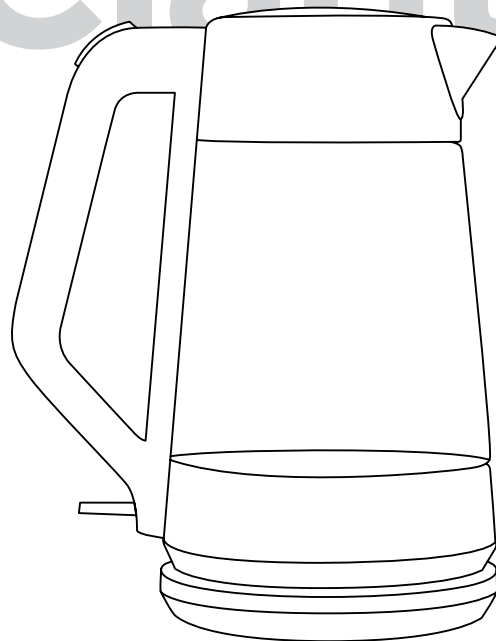

**BOUILLLOIRE ÉLECTRIQUE SANS FIL EN VERRE
MODE D'EMPLOI**

©2015
OXO International Ltd.
1 Helen of Troy Plaza
El Paso, TX 79912
Printed in China
IB-8710300-00



FÉLICITATIONS
pour votre nouvel appareil OXO!

N'oubliez pas d'enregistrer votre produit sur
OXO.com/registration.aspx
pour être informé des mises à jour et autres
informations utiles.

Bien que l'enregistrement du produit soit grandement apprécié, il n'est en aucun cas obligatoire pour activer la garantie.

Simple et pure

On dit que tout vient à point à qui sait attendre mais avec la bouilloire Clarity OXO, il sera difficile d'attendre en détournant le regard.

Votre bouilloire électrique sans fil en verre offre une tranquillité d'esprit grâce à son arrêt automatique et son verre garantissant une protection contre les chocs thermiques. La bouilloire dispose d'une large ouverture pour un remplissage facile, d'une poignée confortable à isolation thermique, permettant une prise en main sûre, et d'un couvercle à ouverture douce qui libère lentement la vapeur réduisant les éclaboussures.

Pratique et élégant, son design sans fil vous permet de transporter facilement la bouilloire de la cuisine à la table. Que vous souhaitiez préparer une délicieuse tasse de chocolat chaud ou que vous serviez le thé, la bouilloire Clarity OXO vous garantira une expérience pure et agréable.

La sécurité avant tout..... 17	Questions - Réponses..... 24
Avant la première utilisation..... 19	Nettoyage, entretien et rangement ... 25
Guide de démarrage rapide..... 20	Nos garanties..... 26
Découvrez votre bouilloire..... 21	Enregistrement du produit 26
Utilisez votre bouilloire 23	

La sécurité avant tout



CONSIGNES DE SÉCURITÉ IMPORTANTES

Veillez lire toutes les instructions.

Lors de l'utilisation d'appareils électriques, des précautions de sécurité basiques doivent toujours être respectées afin de réduire le risque d'incendie, d'électrocution et/ou de blessure physique, notamment :

- **Veillez lire toutes les instructions.** Utilisez cet appareil uniquement de la façon décrite dans ce manuel.
- Tenez les matériaux d'emballage (carton, plastique, etc.) hors de portée des enfants (risque d'asphyxie ou de blessure).
- Ne plongez pas le cordon, les fiches ou la bouilloire/le socle dans l'eau ou tout autre liquide afin d'éviter tout risque d'incendie, d'électrocution et de blessure physique.
- Utilisez toujours la bouilloire sur une surface sèche, plate et éloignée du bord du plan de travail.
- Ne laissez pas la bouilloire sans surveillance lorsqu'elle est en cours d'utilisation.
- N'utilisez jamais un appareil si le cordon ou la fiche sont endommagés, si l'appareil présente un dysfonctionnement, s'il a été endommagé de quelque façon que ce soit, ou s'il ne fonctionne pas correctement. Contactez le service client OXO au 1-(877) 326-3726. **Ne retournez pas en boutique.**
- Lorsque vous utilisez cet appareil, veillez à ce que l'air circule correctement et abondamment autour et au-dessus de l'appareil. N'utilisez pas l'appareil sous un meuble.
- Ne remplissez pas la bouilloire au-dessus du niveau « MAX ». Ne le remplissez pas en dessous du niveau « MIN ».
- Ne laissez pas la bouilloire chauffer à vide.
- N'installez pas cet appareil sur ou à proximité d'un brûleur à gaz, d'une plaque de cuisson électrique, ni à un endroit où il pourrait entrer en contact avec un four chaud.
- Ne touchez pas les surfaces chaudes, y compris les zones en verre ou métalliques de la bouilloire, ni l'intérieur du socle après utilisation. Touchez uniquement la poignée et l'interrupteur marche/arrêt.
- Manipulez toujours la bouilloire avec précaution. N'utilisez pas la bouilloire si elle est fissurée ou si la poignée est desserrée.
- Ne laissez pas la bouilloire rentrer en contact avec des matériaux durs ou tranchants. La bouilloire en verre est fragile et peut se casser si elle tombe ou si elle heurte des matériaux durs ou tranchants.
- Lorsque vous retirez ou reposez la bouilloire sur son socle, veillez à tenir les doigts, les cheveux, les vêtements ou tout autre objet éloignés.
- Ne laissez pas le cordon pendre d'une table ou d'un plan de travail, car un enfant pourrait l'attraper et tirer dessus ou quelqu'un pourrait trébucher dessus involontairement. Ne laissez pas le cordon pendre ou entrer en contact avec des surfaces chaudes ou s'enrouler sur lui-même.
- L'utilisation d'accessoires non recommandés par le fabricant de l'appareil peut entraîner un risque d'incendie, d'électrocution ou de blessure physique.
- Lorsque qu'un appareil est utilisé par ou à proximité d'enfants, surveillez-les attentivement.
- Débranchez l'appareil dès que vous cessez de l'utiliser et avant de le nettoyer. Laissez l'appareil refroidir avant de retirer ou de remettre ses composants en place et avant de le nettoyer.
- Ne versez pas d'autres substances que de l'eau et des produits de détartrage dans la bouilloire. N'essayez jamais de faire cuire ou chauffer des aliments dans la bouilloire.
- Commencez toujours par brancher la fiche dans l'appareil, puis la fiche d'alimentation dans la prise murale. Pour débrancher l'appareil, mettez l'interrupteur en position « Arrêt » puis retirez la fiche de la prise murale.

- Ne touchez pas la bouilloire durant une phase d'ébullition. Vous pourriez vous brûler en ouvrant/retirant le couvercle pendant les cycles d'ébullition.
- N'utilisez pas cet appareil pour une autre utilisation que celle pour laquelle il est conçu.

- N'utilisez pas l'appareil en extérieur.
- **Cet appareil est uniquement destiné à une utilisation domestique.**

CONSERVEZ CES INSTRUCTIONS.

⚠ AVERTISSEMENT ! Risque de choc électrique : Cet appareil est équipé d'un câble d'alimentation doté d'un fil de masse avec une fiche de mise à la terre. L'appareil doit être mis à la terre en utilisant une prise électrique à 3 broches correctement mise à la terre. Dans le cas d'un court-circuit électrique, la mise à la terre réduit le risque d'électrocution. Si l'alimentation électrique est une prise murale standard à 2 broches, vous avez la responsabilité et l'obligation de la remplacer par une prise électrique à 3 broches correctement mise à la terre. **Vous ne devez en aucun cas couper ou retirer la troisième broche (terre) du cordon d'alimentation ou de l'adaptateur utilisé.** Consultez un électricien qualifié si vous ne comprenez pas entièrement les instructions de mise à la terre ou si vous avez des doutes quant à la qualité de la mise à la terre. Ne branchez pas cet appareil dans une prise ayant une tension autre que celle spécifiée sous la bouilloire.

SI LE CORDON EST TROP COURT

La longueur du cordon utilisé sur cet appareil a été choisie pour réduire les risques de blessures physiques, en raccrochant ou en trébuchant sur un cordon plus long. Si vous avez besoin d'un cordon plus long, une rallonge agréée pourra être utilisée. La puissance électrique de la rallonge doit être supérieure ou égale à celle de cet appareil.

Vous devrez prêter une attention particulière afin que la rallonge ne pende pas du plan de travail ou d'une table car un enfant pourrait tirer ou trébucher dessus.

Afin d'éviter une surcharge du circuit électrique, n'utilisez pas d'appareil à haute tension sur le même circuit que cet appareil.

⚠ ATTENTION ! ⚠

RISQUE D'ÉLECTROCUTION

UNIQUEMENT POUR UNE UTILISATION AVEC UNE PRISE 110 V CA

N'UTILISER PAS D'ADAPTEUR.

LE NON-RESPECT DE CES INSTRUCTIONS PEUT ENTRAÎNER LA MORT, UN INCENDIE OU UNE ÉLECTROCUTION.

⚠ Ce symbole vous alerte sur les instructions de fonctionnement et d'entretien importantes.

⚠ ATTENTION ! ⚠

RISQUE D'INCENDIE OU D'ÉLECTROCUTION NE PAS OUVRIR

ATTENTION, POUR RÉDUIRE LE RISQUE D'INCENDIE OU D'ÉLECTROCUTION, NE RETIREZ PAS LE COUVERCLE (OU LA PARTIE ARRIÈRE)

AUCUN COMPOSANT INTERNE N'EST RÉPARABLE PAR L'UTILISATEUR

LES RÉPARATIONS DOIVENT UNIQUEMENT ÊTRE RÉALISÉES PAR UN TECHNICIEN DE MAINTENANCE AGRÉÉ

⚠ Ce symbole vous alerte sur les risques d'incendie ou d'électrocution dans le message qui l'accompagne.

Avant la première utilisation

1. Enlevez et recyclez ou jetez tous les autocollants, les étiquettes, les élastiques et les matériaux d'emballage, y compris les autocollants statiques.
 2. Rincez l'intérieur de la bouilloire. Essayez les parois avec un chiffon doux et humide. Séchez.
-  **ATTENTION** : N'utilisez pas d'éponge abrasive, d'agent chimique agressif ou de nettoyant chimique en vaporisateur pour nettoyer l'appareil. Ils pourraient endommager la surface de l'appareil.
3. Remplissez votre bouilloire avec de l'eau froide jusqu'au niveau « MAX », faites la bouillir une fois en appuyant sur l'interrupteur, puis jetez l'eau.

Guide de démarrage rapide

1. Ouvrez le couvercle en appuyant sur le bouton situé en haut de la poignée, puis remplissez la bouilloire avec de l'eau. Appuyez sur le couvercle pour le refermer.
2. Placez la bouilloire sur son socle.
3. Branchez le fil électrique dans une prise de 110 V.
4. Allumez la bouilloire en positionnant l'interrupteur situé en bas de la poignée vers le bas. L'interrupteur s'allume.
5. Pour en savoir plus sur l'utilisation de votre bouilloire, consultez le paragraphe « Utilisez votre bouilloire » page 23.

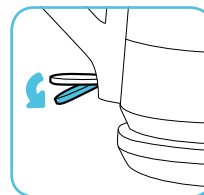
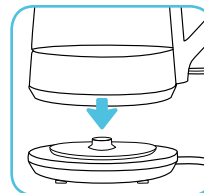

Rendez-vous page 24 pour plus d'informations sur le détartrage et pour d'autres informations d'utilisation et d'entretien utiles. (Le détartrage est un processus simple nécessaire pour maintenir la haute performance de votre bouilloire sur le long terme.)



FILTRE CALCAIRE AMOVIBLE

L'écran en acier inoxydable perforé filtre l'eau pendant que vous la versez et est amovible pour faciliter le nettoyage



GRANDE CONTENANCE

La bouilloire peut chauffer jusqu'à 1,75 l d'eau plus rapidement qu'un four à micro-ondes et de façon plus sûre qu'avec une cuisinière



VERRE BOROSILICATÉ

Verre solide, borosilicaté sans bisphénol A pour une protection contre les chocs thermiques et un goût pur sans impureté



MARQUES DE MESURE

Les marques en millilitres permettent une mesure précise



ARRÊT AUTOMATIQUE

La bouilloire s'arrête automatiquement lorsque l'eau bout

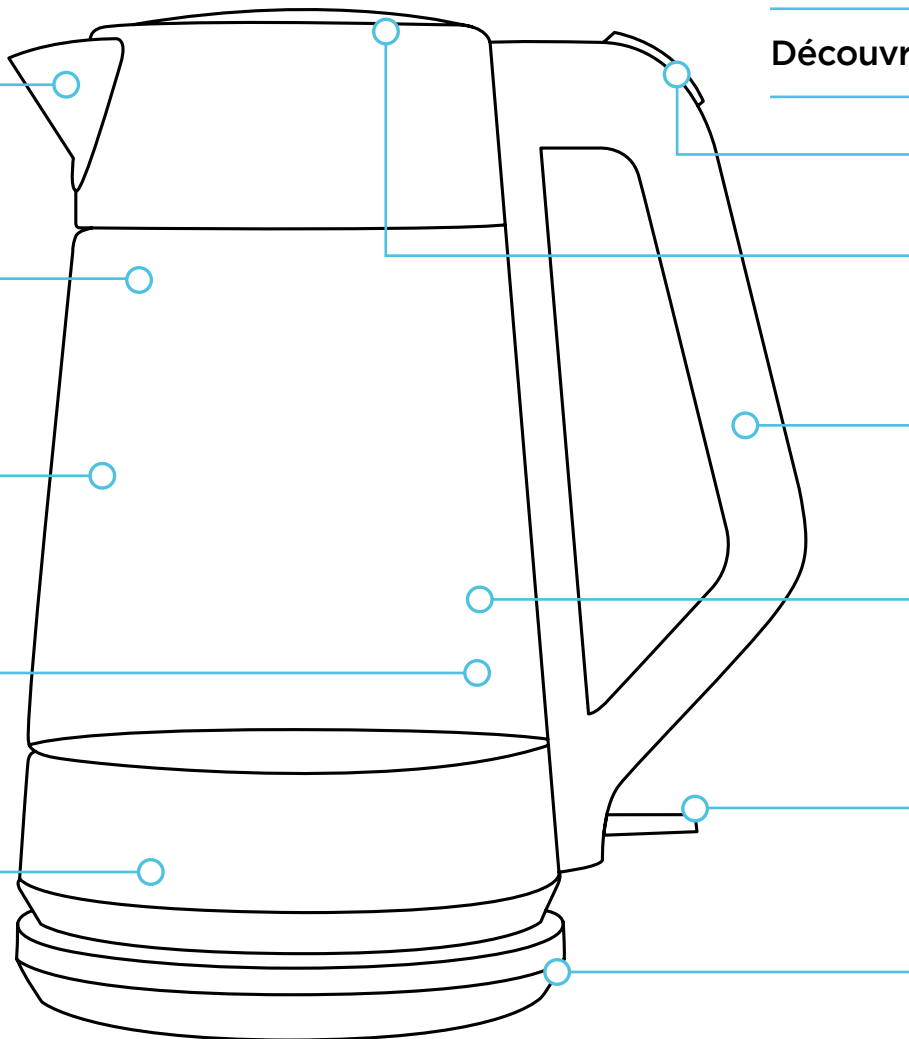

Découvrez votre bouilloire

BOUTON D'OUVERTURE DU COUVERCLE



COUVERCLE À OUVERTURE DOUCE

Le couvercle s'ouvre lentement pour libérer doucement la vapeur et réduire les éclaboussures



POIGNÉE À ISOLATION THERMIQUE

La poignée anti-dérapante et ergonomique garantit une prise en main sûre et reste froide au toucher



BOUILLIÈRE SANS FIL

La bouilloire est sans fil lorsqu'elle est retirée de son socle et pivote à 360°



INTERRUPTEUR AVEC TÉMOIN LUMINEUX

Le témoin s'allume lorsque la bouilloire est allumée



RANGEMENT PRATIQUE

Le fil électrique s'enroule sous le socle pour un rangement compacte et soigné

Utilisez votre bouilloire

REMARQUE : Votre bouilloire fonctionne uniquement lorsqu'elle est placée sur son socle d'alimentation avec l'interrupteur MARCHE/ARRÊT en position MARCHE, vers le bas. Votre bouilloire s'éteindra après avoir bouilli pendant quelques secondes.

1. Retirez la bouilloire de son socle.

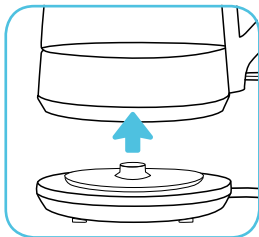

2. Ouvrez le couvercle en appuyant sur le bouton d'ouverture situé en haut de la poignée. Vérifiez que le filtre est correctement inséré dans les guides.

3. Remplissez la bouilloire d'eau, entre les marques « MIN » et « MAX ».

ATTENTION : Si la bouilloire est remplie en dessous du niveau minimal, elle s'éteindra avant d'atteindre l'ébullition et/ou entraînera une surchauffe due au chauffage à vide. Si la bouilloire est remplie au-dessus du niveau maximal, l'eau pourra vous éclabousser pendant le versement, entraînant des brûlures et des blessures graves. Si la bouilloire est trop remplie, l'eau pourra déborder et s'écouler dans le socle de la bouilloire.

4. Appuyez sur le couvercle pour le fermer et posez la bouilloire sur son socle. Branchez le fil électrique dans une prise de 110 V.

5. Allumez la bouilloire en positionnant l'interrupteur situé en bas de la poignée vers le bas. Le témoin de l'interrupteur s'allume pour indiquer que la bouilloire est allumée. La bouilloire s'éteint automatiquement lorsque l'eau bout ou lorsqu'elle est retirée de son socle.

REMARQUE : L'eau bouillira pendant 20 à 30 secondes avant que la bouilloire ne s'éteigne automatiquement.

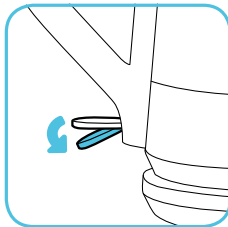

6. Retirez la bouilloire de son socle et versez l'eau lentement.

REMARQUE :

- Si vous versez l'eau trop rapidement, elle pourrait sortir par le couvercle.
- La poignée et la base de la bouilloire sont conçues pour rester froides après l'ébullition afin de protéger les mains.

7. La base isolée permet à la bouilloire d'être posée sur n'importe quelle surface lorsqu'elle n'est pas sur son socle.

8. Débranchez le fil électrique et videz l'eau restante de la bouilloire lorsque vous avez terminé. Enroulez le fil électrique sous le socle pour un rangement soigné.

REMARQUE : La bouilloire peut être rangée sur son socle lorsqu'elle n'est pas utilisée.

Questions - Réponses

En cas d'autres questions, n'hésitez pas à contacter le service client OXO au 1-877-326-3726.

Question/Problème	Explication/Solution
L'eau ne bout pas	➔ Assurez-vous que la bouilloire est remplie au-dessus du repère « MIN ».
La bouilloire est branchée mais ne s'allume pas	➔ Si la bouilloire est branchée mais sans eau à l'intérieur, elle s'éteindra automatiquement afin d'empêcher une surchauffe. Ajoutez de l'eau et vous pourrez rallumer la bouilloire au bout de quelques minutes, dès que la température aura baissé et atteint un niveau sûr.
La bouilloire verse l'eau trop lentement	➔ Vérifiez que le filtre amovible n'est pas entartré. Nettoyez le filtre avec une brosse à poils doux et rincez-le à l'eau chaude si nécessaire.
La bouilloire prend plus de temps que d'habitude pour chauffer l'eau	➔ Votre bouilloire a peut-être besoin d'être détartrée. Consultez les instructions de détartrage ci-dessous.

Détartrage

VOTRE BOUILLIÈRE NE FONCTIONNERA PAS CORRECTEMENT SI ELLE N'EST PAS DÉTARTRÉE RÉGULIÈREMENT.

La garantie s'annule si le détartrage n'est pas réalisé selon ces instructions.

Le calcaire est un phénomène naturel produit par l'accumulation des dépôts minéraux. La fréquence de détartrage recommandée dépend du niveau de calcaire de l'eau là où vous habitez. En moyenne, détartrer la bouilloire au bout de 60 utilisations. Un détartrage régulier peut également augmenter la durée de vie de votre bouilloire, lui permettant de faire bouillir l'eau plus rapidement en consommant moins d'énergie.

1. Remplissez la bouilloire avec un agent détartrant et ajoutez de l'eau jusqu'au repère « MAX ».

REMARQUE : Ces produits sont disponibles au rayon des produits ménagers ; suivez les consignes d'utilisation du fabricant du produit.

2. Faites bouillir cette préparation.
3. Éteignez la bouilloire, débranchez-la de la prise et laissez reposer pendant 30 minutes au moins.
4. Retirez le filtre et rincez-le pour le nettoyer.
5. Videz la bouilloire et rincez-la de façon à éliminer toute trace de l'agent détartrant.
6. Remplissez la bouilloire d'eau jusqu'au repère « MAX », faites bouillir et jetez l'eau avant la prochaine utilisation.

Nettoyage, entretien et rangement

POUR NETTOYER VOTRE BOUILLLOIRE :

Toute opération d'entretien ou de maintenance autre que le nettoyage devra être réalisée par un représentant du service agréé. Pour plus d'informations, contactez le service client OXO au 1-877-326-3726.

1. Toujours débranchez toujours le fil électrique de la prise et laissez la bouilloire refroidir complètement avant de la nettoyer.
2. Rincez la bouilloire.
3. Retirez le filtre avec précaution en tenant le bord du filtre et en le tirant à la verticale. Faites attention de ne pas vous pincer les doigts. Nettoyez-le avec une brosse à poils doux et rincez-le à l'eau chaude. Séchez-le et remettez-le en place.
4. Essuyez la bouilloire avec un chiffon humide et séchez-la avec un chiffon sec et doux.

5. Il est recommandé de détartre votre bouilloire toutes les 60 utilisations. Reportez-vous aux instructions page 24.



ATTENTION :

- Pour éviter d'endommager l'appareil, n'utilisez pas d'agent nettoyant alcalin, d'éponge abrasive, d'agent chimique agressif ou de nettoyant chimique en vaporisateur lors du nettoyage. Utilisez un chiffon et un détergent doux si nécessaire.
- Ne lavez aucun composant de cet appareil au lave-vaisselle.



AVERTISSEMENT : Ne plongez jamais le socle d'alimentation, le fil électrique ou la prise dans l'eau et ne laissez aucun liquide entrer en contact avec ces pièces.

RANGEMENT :

Débranchez le fil électrique de la prise et laissez la bouilloire refroidir complètement avant de la ranger. Suivez les instructions de nettoyage et rangez-la en position verticale. Vous pouvez utiliser le système de rangement du câble sous le socle de la bouilloire. Ne posez rien au-dessus de votre bouilloire. La bouilloire peut être rangée sur son socle lorsqu'elle n'est pas utilisée.



ATTENTION !



RISQUE D'ÉLECTROCUTION

UNIQUEMENT POUR UNE UTILISATION AVEC UNE PRISE 110 V.AC

N'UTILISEZ PAS D'ADAPTEUR.

LE NON-RESPECT DE CES INSTRUCTIONS PEUT ENTRAÎNER LA MORT, UN INCENDIE OU UNE ÉLECTROCUTION.



ATTENTION !

RISQUE D'INCENDIE OU D'ÉLECTROCUTION
NE PAS OUVRIR



ATTENTION, POUR RÉDUIRE LE RISQUE D'INCENDIE OU D'ÉLECTROCUTION,

NE RETIREZ PAS LE COUVERCLE (OU LA PARTIE ARRIÈRE)

AUCUN COMPOSANT INTERNE N'EST RÉPARABLE PAR L'UTILISATEUR

LES RÉPARATIONS DOIVENT UNIQUEMENT ÊTRE RÉALISÉES PAR UN TECHNICIEN DE MAINTENANCE AGRÉÉ

Nos garanties

GARANTIE DE 2 ANS :

Nous garantissons tout ce que nous créons ! Votre bouilloire électrique sans fil en verre OXO est garantie par OXO pendant deux ans à compter de la date d'achat, en cas de défaut de fabrication des matériaux ou de vices de construction. Cette garantie OXO est uniquement proposée pour les appareils vendus et utilisés aux États-Unis et au Canada.

La garantie OXO couvre tous les frais relatifs à la remise en état d'un produit dont la défaillance a été prouvée, en le réparant ou en remplaçant une pièce défectueuse et à la main d'œuvre nécessaire afin qu'il soit conforme à ses spécifications d'origine. Un produit de remplacement peut être fourni à défaut de réparation de l'appareil défectueux. L'obligation exclusive d'OXO sous cette garantie est limitée à de tels réparations ou remplacement.

Une facture indiquant la date d'achat étant nécessaire pour toute réclamation, veillez à la conserver en lieu sûr. Nous vous recommandons d'enregistrer votre produit sur notre site Internet, www.oxo.com/registration.aspx. Bien que l'enregistrement du produit soit grandement apprécié, il n'est en aucun cas obligatoire pour activer la garantie et l'enregistrement du produit ne dispense pas de fournir une preuve d'achat.

La garantie ne couvre pas les dommages résultant d'une mauvaise utilisation du produit et/ou d'une utilisation non conforme aux instructions de ce manuel d'utilisation et d'entretien, de tentatives de réparation, d'un vol, de l'utilisation avec des accessoires non agréés ou d'un non-respect des instructions fournies avec ce produit.

Cette garantie est caduque si les tentatives de réparation sont effectuées par des tiers non agréés et/ou si des pièces de rechange, autres que celles fournies par OXO, sont utilisées.

Vous pouvez également prendre des dispositions pour l'entretien après l'expiration de la garantie, moyennant un supplément.

Pour toute question, retour, réparation ou réclamation sur la garantie aux États-Unis, veuillez consulter la page www.oxo.com ou contacter le service client OXO au **1-(800) 326-3726**. Nous nous ferons un plaisir de vous aider.

Pour le service client, les réclamations ou les questions sur les ventes faites au Canada, le service client OXO vous mettra volontiers en contact avec les personnes concernées.

Cette garantie vous octroie des droits juridiques spécifiques et vous pouvez avoir d'autres droits juridiques qui varient d'un état à l'autre, d'un pays à l'autre ou d'une province à l'autre. Le client peut faire valoir tout droit à sa propre discrétion.

CONTACT :

Si vous rencontrez des difficultés avec le produit pendant la période de garantie, n'essayez pas de le retourner dans un point de vente. Veuillez plutôt nous contacter sur le site www.oxo.com ou au :

Service client OXO aux États-Unis

Horaires : Du lundi au vendredi : de 8h00 à 17h00 (ET)

Téléphone : 1-(877) 326-3726 **Fax :** (717) 709-5350

Adresse postale : OXO International, Inc., 1331 S Seventh St.
Ste 4, Chambersburg, PA 17201-9912

Adresse électronique : info@oxo.com

Hors des États-Unis

Veuillez contacter votre revendeur local ou écrivez un courriel à l'adresse suivante : info@oxo.com

ENREGISTREMENT DU PRODUIT :

Pour l'enregistrement du produit, veuillez consulter notre site Internet www.oxo.com/registration.aspx ou appeler le numéro gratuit suivant : **1-877-326-3726**.

Veuillez noter que dans le cadre de notre politique de protection des données, nous ne vendrons ou ne donnerons jamais vos informations personnelles.

©2015

OXO International Ltd.

1 Helen of Troy Plaza

El Paso, TX 79912

Imprimé en Chine

IBFR-8710300